

2018 - 2019

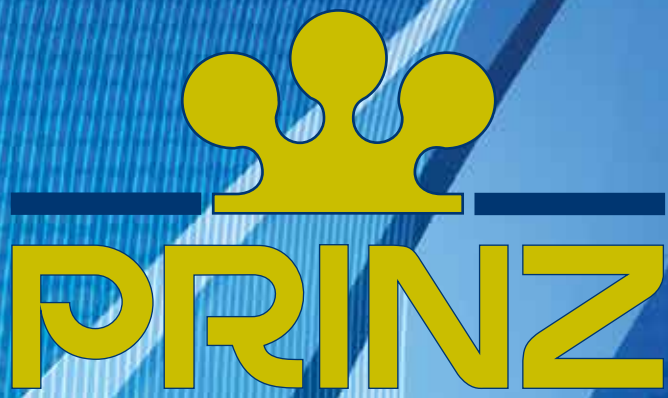

--	--	--	--	--	--	--	--

Qualität ohne Kompromisse...



... das ist das Leitwort unserer Firma. Ein Synonym für PRINZ-Qualität sind unsere Folientaschen aus absolut weichmacherfreiem Polystyrol und unsere Steckkarten mit weichmacherfreiem Polyester.

Nicht ohne Grund vertrauen Postverwaltungen und Kunden in aller Welt bei der Produktion Ihrer Jahrbücher, ETB's, Folder und Münz-Klappkarten auf die Herstellung von Folientaschen und Dienstleistungen aus dem Hause PRINZ. Seit mehr als 30 Jahren machen wir es uns zur Aufgabe, nicht nur Standard-Produkte zu erstellen, sondern auch Ihre individuellen Wünsche in Sammlerqualität zu realisieren. Jedem Produkt geben wir unser gesamtes „Know-how“ mit. In diesem Katalog finden Sie Artikel, die in der Philatelie unentbehrlich geworden sind. Ob Folientaschen, spezielle Einstecksysteme, exklusive Binder, oder praktische Hilfsmittel – alles wurde aus ausgesuchten Materialien hergestellt.



Standard

Standard: Auf 3 Seiten offen, an der Naht unten geschlossen.



Gard

Gard: Oben und unten geschlossen. Die geschlitzte Rückseite erlaubt das Hochklappen und bequeme Einstecken der Briefmarke.

Polystyroltaschen sind nachweislich das sicherste Material zur Unterbringung Ihrer wertvollen Briefmarken und Belege. Durch die extra starke Klemmwirkung werden Ihre Briefmarken so gut fixiert, dass ein Verrutschen oder Herausfallen vermieden wird.

Sowohl unsere schwarzen als auch transparenten Taschen sind in den zwei Ausführungen „Standard“ und „Gard“ erhältlich.

Qualitativ und preislich sind beide Ausführungen identisch.

Selbstverständlich werden Weichmacher grundsätzlich nicht verwendet. Ebenso ist Polystyrol frei von allen Chemikalien, die Ihre Briefmarken oder die Gummierung schädigen könnten.

Polystyrol-Taschen und -Steckkarten

ZUSCHNITTE

Breite x Höhe mm	Bestell-Nr. schwarz	Bestell-Nr. transparent	Inhalt	Preis €
20 x 24	S 2024	T 2024	25 St.	1,45
20 x 26	S 2026	T 2026	25 St.	1,45
21 x 24	S 2124	T 2124	25 St.	1,45
21,5 x 26	S 21526	T 21526	25 St.	1,45
21,5 x 30	S 21530	T 21530	25 St.	1,45
23 x 27,5	S 23275	T 23275	25 St.	1,45
24 x 20	S 2420	T 2420	25 St.	1,45
24 x 21	S 2421	T 2421	25 St.	1,45
24 x 28	S 2428	T 2428	25 St.	1,45
24 x 40	S 2440	T 2440	25 St.	1,45
24 x 41	S 2441	T 2441	25 St.	1,45
25 x 30	S 2530	T 2530	25 St.	1,45
26 x 21,5	S 26215	T 26215	25 St.	1,45
26 x 31	S 2631	T 2631	25 St.	1,45
26 x 36	S 2636	T 2636	25 St.	1,45
26 x 40	S 2640	T 2640	25 St.	1,45
26 x 41	S 2641	T 2641	25 St.	1,45
26 x 43	S 2643	T 2643	25 St.	1,45
27,5 x 33	S 27533	T 27533	25 St.	1,45
29 x 36	S 2936	T 2936	25 St.	1,45
30 x 25	S 3025	T 3025	25 St.	1,45
30 x 39	S 3039	T 3039	25 St.	1,45
31 x 24	S 3124	T 3124	25 St.	1,45
31 x 26	S 3126	T 3126	25 St.	1,45
33 x 27,5	S 33275	T 33275	25 St.	1,45
36 x 26	S 3626	T 3626	25 St.	1,45
36 x 29	S 3629	T 3629	25 St.	1,45
39 x 30	S 3930	T 3930	25 St.	1,45

BLOCKZUSCHNITTE

Breite x Höhe mm	Bestell-Nr. schwarz	Bestell-Nr. transparent	Inhalt	Preis €
68 x 40	S 6840	T 6840	10 St.	6,30
210 x 66	S 700	T 700	10 St.	6,30
210 x 70	S 740	T 740	10 St.	6,30
210 x 86	S 750	T 750	10 St.	6,30
130 x 85	S 760	T 760	10 St.	6,30
148 x 105	S 770	T 770	10 St.	6,30
165 x 95	S 780	T 780	10 St.	6,30
160 x 120	S 790	T 790	10 St.	6,30
162 x 115	S 800	T 800	10 St.	6,30
210 x 148	S 810	T 810	6 St.	6,30
210 x 170	S 820	T 820	5 St.	6,30
186 x 143	S 900	T 900	5 St.	6,30
232 x 101	S 901	T 901	5 St.	6,30
165 x 101	S 902	T 902	6 St.	6,30
176 x 105	S 903	T 903	6 St.	6,30
138 x 105	S 904	T 904	8 St.	6,30
145 x 100	S 905	T 905	8 St.	6,30
117 x 53	S 906	T 906	10 St.	6,30
83 x 57	S 907	T 907	10 St.	6,30
120 x 65	S 908	T 908	10 St.	6,30
115 x 81	S 909	T 909	10 St.	6,30
190 x 53	S 910	T 910	10 St.	6,30
195 x 110	S 915	T 915	8 St.	6,30
96 x 206	S 920	T 920	5 St.	6,30
120 x 70	S 930	T 930	10 St.	6,30
130 x 100	S 940	T 940	8 St.	6,30
110 x 90	S 950	T 950	10 St.	6,30

STREIFEN

Breite x Höhe mm	Bestell-Nr. schwarz	Bestell-Nr. transparent	Inhalt	Preis €
210 x 16	S 200	T 200	25 St.	6,30
210 x 20	S 240	T 240	25 St.	6,30
210 x 21	S 250	T 250	25 St.	6,30
210 x 24	S 280	T 280	25 St.	6,30
210 x 26	S 300	T 300	25 St.	6,30
210 x 27,5	S 315	T 315	25 St.	6,30
210 x 28	S 320	T 320	25 St.	6,30
210 x 29	S 330	T 330	25 St.	6,30
210 x 30	S 340	T 340	25 St.	6,30
210 x 31	S 350	T 350	25 St.	6,30
210 x 32	S 360	T 360	25 St.	6,30
210 x 33	S 370	T 370	25 St.	6,30
210 x 35	S 390	T 390	25 St.	7,95
210 x 36	S 400	T 400	25 St.	7,95
210 x 39	S 430	T 430	25 St.	7,95
210 x 40	S 440	T 440	25 St.	7,95
210 x 41	S 450	T 450	25 St.	7,95
210 x 43	S 470	T 470	25 St.	7,95
210 x 44	S 480	T 480	25 St.	7,95
210 x 48	S 520	T 520	25 St.	7,95
210 x 49	S 530	T 530	25 St.	7,95
210 x 52	S 560	T 560	25 St.	7,95
210 x 53	S 570	T 570	25 St.	7,95
210 x 55	S 590	T 590	25 St.	7,95

ZUSCHNITTE

Breite x Höhe mm	Bestell-Nr. schwarz	Bestell-Nr. transparent	Inhalt	Preis €
40 x 24	S 4024	T 4024	25 St.	1,45
40 x 26	S 4026	T 4026	25 St.	1,45
41 x 24	S 4124	T 4124	25 St.	1,45
41 x 26	S 4126	T 4126	25 St.	1,45
43 x 26	S 4326	T 4326	25 St.	1,45
28 x 47	S 2847	T 2847	25 St.	2,05
29 x 49	S 2949	T 2949	25 St.	2,05
30 x 41	S 3041	T 3041	25 St.	2,05
33 x 55	S 3355	T 3355	25 St.	2,05
35 x 35	S 3535	T 3535	25 St.	2,05
40 x 33	S 4033	T 4033	25 St.	2,05
40 x 49	S 4049	T 4049	25 St.	2,05
41 x 30	S 4130	T 4130	25 St.	2,05
41 x 41	S 4141	T 4141	25 St.	2,05
41 x 53	S 4153	T 4153	25 St.	2,05
46 x 27,5	S 46275	T 46275	25 St.	2,05
49 x 40	S 4940	T 4940	25 St.	2,05
53 x 41	S 5341	T 5341	25 St.	2,05
55 x 33	S 5533	T 5533	25 St.	2,05

STECKKARTEN

Anzahl Steck-Streifen	Bestell-Nr. schwarz	Bestell-Nr. transparent	Inhalt	Preis €
1 Streifen	S 70711	T 70711	100 St.	34,80
2 Streifen	S 70721	T 70721	100 St.	34,80
3 Streifen	S 70731	T 70731	100 St.	34,80
4 Streifen	S 70741	T 70741	100 St.	34,80



SORTIMENTE

Kiloware	S 594	T 594	500 g	55,00 €
Kiloware	S 595	T 595	200 g	25,00 €
Kiloware	S 596	T 596	50 g	6,45 €
Streifensortiment	S 597	T 597	18 St.	6,65 €
Blocksortiment	S 825	T 825	9 St.	6,65 €



6030 PRINZ Befeuchter	€
Befeuchtungstift für PRINZ-Folientaschen	4,50

PRINZ System

PRINZ System steht als Synonym für Einsteckblätter und Einsteckkarten. Diese werden aus ph-neutralem Karton hergestellt und mit Polyesterstreifen beklebt. Polyester ist weichmacherfrei und enthält keine schädlichen Chemikalien.

Da die Folie die Briefmarke komplett bedeckt, ist eine weitere Hülle nicht notwendig.

Eine Aufbewahrung über Jahrzehnte ist nachweislich absolut unbedenklich.

DIAMANT-Blätter sind unser Standard-Produkt aus dem PRINZ System Programm. Sie sind in einer Größe von 215 x 280 mm (Außenmaß) und in zwölf Ausführungen einseitig und doppelseitig erhältlich (Karton schwarz).

Universal Lochung	DIAMANT Albenblätter, schwarz	Streifenbreite		€
6061-6069	PRINZ-System, einseitig	190 mm	10 St.	8,30
6071-6079	PRINZ-System, doppelseitig	190 mm	10 St.	11,20

7er-Lochung

6761-6769	PRINZ-System, einseitig	190 mm	10 St.	8,30
6771-6779	PRINZ-System, doppelseitig	190 mm	10 St.	11,20

Das **Plus-System** bietet zusätzlich die Möglichkeit, Einsteckblätter zu beschriften. Die mitgelieferten Schreibbögen können per Hand oder auch mit der Schreibmaschine beschriftet und anschließend in die dafür vorgesehenen Texttaschen der Blätter eingeschoben werden.

Universal Lochung	DIAMANT Albenblätter, schwarz	Streifenbreite		€
6083-6085	MH/TK, einseitig	190 mm	5 St.	4,70
6093-6096	PRINZ-plus-System, einseitig	190 mm	5 St.	4,90
6099	Blankoblätter		10 St.	4,10

7er-Lochung

6083-6085	MH/TK, einseitig	190 mm	5 St.	4,70
6793-6796	PRINZ-plus-System, einseitig	190 mm	5 St.	4,90
6799	Blankoblätter		10 St.	4,10

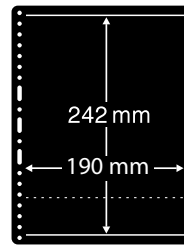

6061

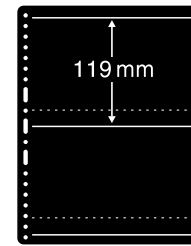

6062

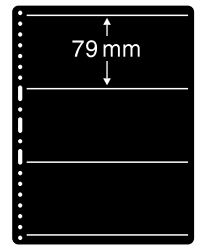

6063



6064



6065

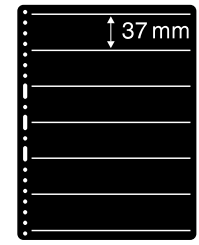

6066



6067

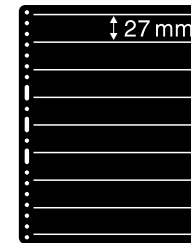

6068

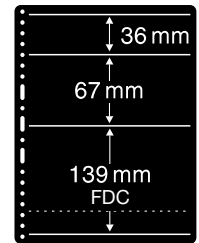

6069

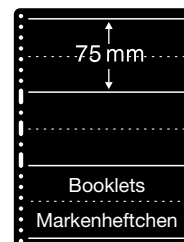

6083

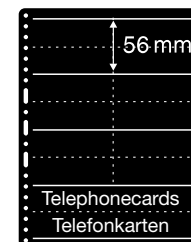

6084

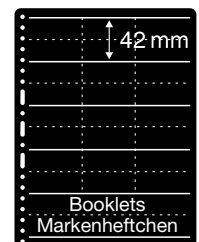

6085

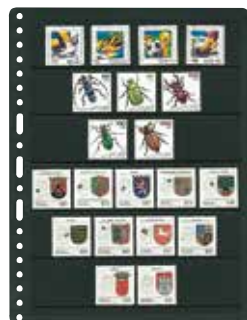

6066



6094

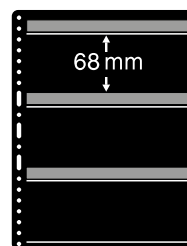

6093

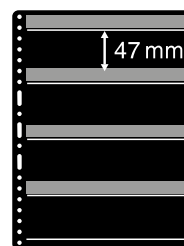

6094



6095

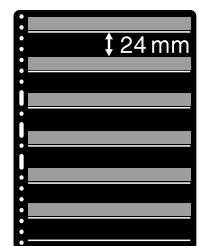

6096

Für unsere Prinz System / Diamant Blätter bieten wir Ihnen nachfolgend passende Ringbinder in vier verschiedenen Ausführungen.

Unsere Ringbinder sind aus hochwertiger und strapazierfähiger Folie geschweißt. Ein weiteres Qualitätsmerkmal erhalten sie durch die wattierte Ausführung.

		€
7022	PRINZ 22-Ringbinder , 260 x 295 mm (max. 40 Blatt, max. 215 x 280 mm), Farben: weinrot, grün, blau	23,95
7025	PRINZ 4-Ringbinder , 265 x 310 mm (max. 80 Blatt, max. 215 x 280 mm), Farben: grün, rot, blau	16,95
7028	Ringbinder mit Kassette aus qualitativ hochwertigen, handgenähtem synthetischem Leder, 275 x 325 mm, 4D-Ringmechanik (max 50 Blatt, 215x280 mm) Farbe: schwarz	35,95
7029	DIAMANT 4-Ringbinder , inkl. Kassette, 250 x 310 mm (max. 50 Blatt, max. 220 x 300 mm) Farben: schwarz, rot, grün, blau, braun	31,50

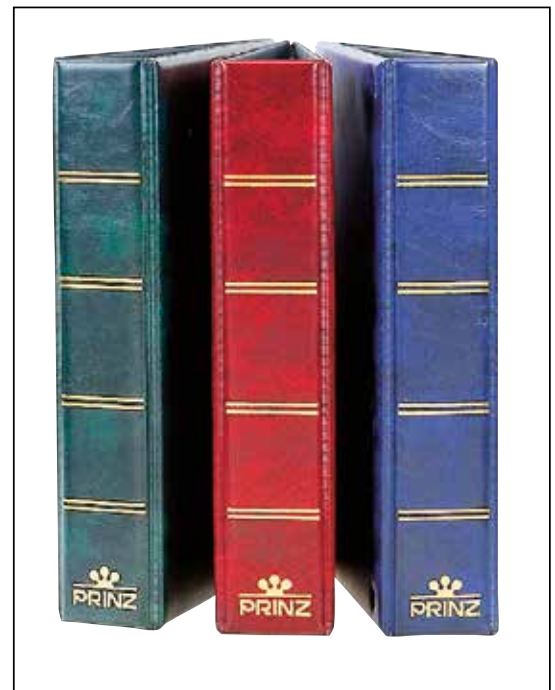

7025



7029

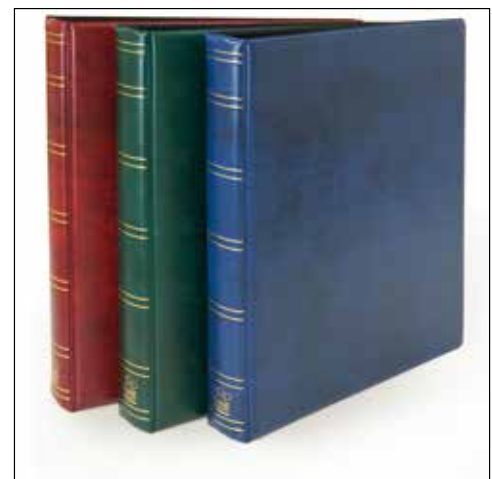

7022



7028

Texas Albenblätter

Texas-Albenblätter sind im Vergleich zu Diamant / Prinz System Blätter etwas größer (Außenmaß: 267 x 295 mm) und bieten somit etwas mehr Platz für Ihre Sammlung. Die acht angebotenen Versionen sind sowohl mit weißem als auch mit schwarzem Karton erhältlich.

0021-0028	Texas Albenblätter, weiß, einseitig Universallochung, mit Rahmen und glasklarer Folie mit 1-8 Streifen	210 mm	5 St.	8,10
0020	Blankblatt weiß, mit Rahmen		10 St.	5,25
0031-0038	Texas Albenblätter, schwarz, einseitig Universallochung, glasklare Folie mit 1-8 Streifen	240 mm	5 St.	8,10
0041-0048	Texas Albenblätter, schwarz, doppelseitig, Universallochung, glasklare Folie mit 1-8 Streifen	240 mm	5 St.	10,30
0040	Blankblatt schwarz, unbedruckt		10 St.	5,25
				€
5080	4-Ringbinder, 300 x 315 mm (max. 40 Blatt, max. 265 x 300 mm), Farben: schwarz, blau, rot, grün			29,95
5076	Schutzkassette für Binder 5080 (aus Karton)			19,90
3020	Texas 4-Ringbinder, 320 x 315 mm, (max. 80 Blatt, max. 265 x 300 mm), Farben: schwarz, braun, weinrot			23,40
3021	PVC-Schutz-Kassette für Binder 3020			24,75

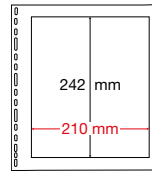

0021

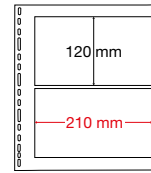

0022

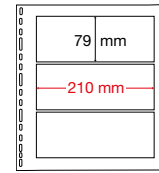

0023

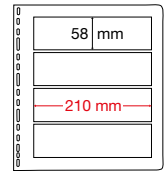

0024

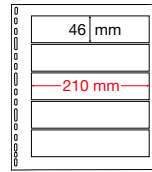

0025

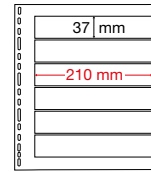

0026

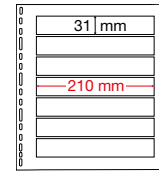

0027

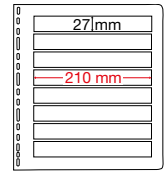

0028

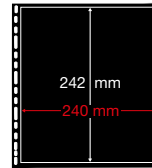

0031

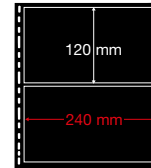

0032

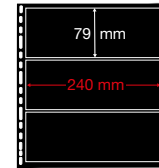

0033

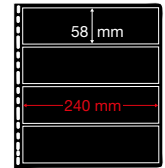

0034

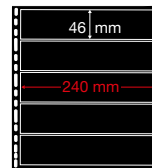

0035

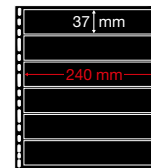

0036

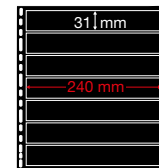

0037

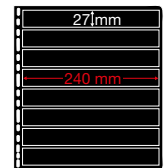

0038



5080/5076



0021-0028



3020/3021

Unsere FDC-Alben für Ersttagsbriefe und Großkuverts sind solide verarbeitete Kunstleder-Ringbücher mit Goldprägung.

2075 FDC-Album, 300 x 155 mm, mit 2-Ring-Mechanik in drei Farben rot, blau und grün lieferbar, mit 20 FDC-Hüllen beidseitig verwendbar für 40 Briefe passend bis max. 225 x 130 mm.

		€
2075	FDC-Album inkl. 20 Hüllen	19,90
2076	10 Ersatzhüllen für FDC bis max. 225 x 130 mm	3,60

5000 FDC-Album, 240 x 145 mm, mit 50 glasklaren Hüllen, beidseitig verwendbar bis 100 Briefe im Format DIN C6. Passend bis max. 190 x 125 mm. Alben und passende Kassetten in 5 Farben lieferbar.

5000	FDC-Album inkl. 50 Hüllen	15,95
5010	Schutzkassette	12,95
5011	Ersatz-Folie-Tasche	á 10 St. 2,95

5001 FDC-Album, extra lang, 285 x 145 mm, mit 50 glasklaren Hüllen, beidseitig verwendbar bis 100 Briefe. Passend bis max. 250 x 125 mm. Alben und passende Kassetten in 5 Farben lieferbar.

5001	FDC-Album extra lang inkl. 50 Hüllen	20,95
5012	Schutzkassette (lang)	16,90
5013	Ersatz-Folie-Tasche, extra lang	á 10 St. 3,95

Postkarten-Albenblätter sind die ideale Ergänzung. Im Format 180 x 250 mm (Außenmaß) sind sie mit zwei Taschen doppelseitig in PRINZ System-Qualität lieferbar.

5037	Postkarten-Albenblätter, schwarz 4er-Lochung, doppelseitig	160 mm 10 St. 10,45
5038	Blankoblätter	5 St. 2,70
5036	4-Ringbinder , 250 x 270 mm (max. 30 Blatt, max. 210 x 250 mm), Farben: schwarz, braun, rot, grün, blau	22,70
5034	Schutzkassette für Binder 5036 (aus Karton)	16,20

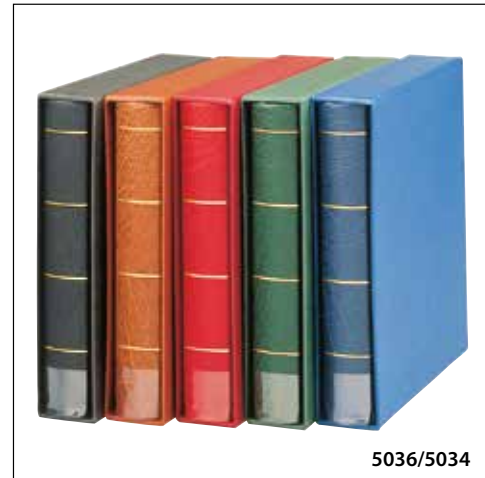

5036/5034



5037



passende Kassetten
5010/5012

5001

5000



2075

Einsteckkarten aus Karton

Auktionssteckkarten. Die Steckkarten aus Karton mit klaren PVC-Streifen sind praktische Helfer. In den verschiedenen Größen mit und ohne Deckfolie sind sie eine günstige Alternative und werden vor allem von Auktionshäusern bevorzugt. Sie eignen sich jedoch auch hervorragend für kurzzeitige Lagerung oder für Tauschtage.

PRINZ Auktions-Steckkarten, 210 × 146 mm - NEUE GRÖSSE

aus schwarzem Karton, mit 1–6 PVC-Klarsichtstreifen

			€
561	1 Streifen	50 St.	20,95
562	2 Streifen	50 St.	20,95
563	3 Streifen	50 St.	20,95
564	4 Streifen	50 St.	20,95
565	5 Streifen	50 St.	20,95
566	6 Streifen	50 St.	20,95
580/1	Klemm-Schutzhülle 205 × 147 mm	100 St.	51,25
581/1	Klemm-Schutzhülle 205 × 147 mm	10 St.	5,90

PRINZ Auktions-Steckkarten

in 3 verschiedenen Formaten, mit 2, 3 oder 5 PVC-Klarsichtstreifen.

Mit und ohne Deckfolie lieferbar.

			€
400	148 × 84 mm, 2 Streifen, ohne Deckfolie	100 St.	10,20
450	148 × 84 mm, 2 Streifen, mit Deckfolie	100 St.	13,45
500	156 × 112 mm, 3 Streifen, ohne Deckfolie	100 St.	13,75
550	156 × 112 mm, 3 Streifen, mit Deckfolie	100 St.	16,30
600	210 × 148 mm, 5 Streifen, ohne Deckfolie	100 St.	23,25
650	210 × 148 mm, 5 Streifen, mit Deckfolie	100 St.	27,25

PRINZ System-Steckkarten in Wunschfarbe und -format.

Ab einer Auftragsmenge von 1.000 Stück können diese Karten auf Wunsch in verschiedenen Größen und Farben produziert werden. Fragen Sie uns. Gerne beraten wir Sie.

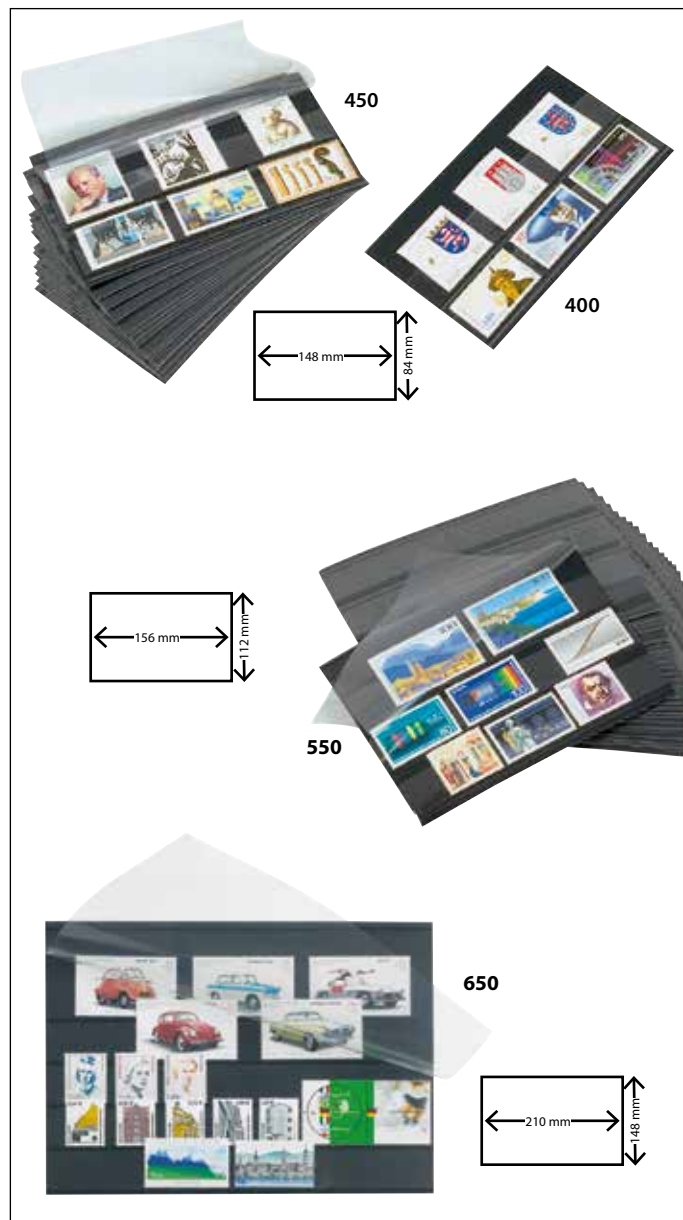

Einsteckkarten aus Karton

Steckkarten in hochwertiger Qualität.

Unsere PRINZ Steckkarten in den Größen 210 x 148 mm (1-5 Streifen) und 148 x 111 mm (1-3 Streifen) sind ebenso wie alle Produkte auf dieser Seite aus Karton und mit Polyesterstreifen versehen. Vor allem Auktionshäuser und Postverwaltungen bevorzugen diese Steckkarten, da aufgrund der weichmacherfreien Polyesterfolie eine Aufbewahrungszeit über viele Jahre gewährleistet werden kann.

PRINZ System-Steckkarten, schwarz				
				€
710	148 x 111 mm	1 Streifen	100 St.	24,90
720	148 x 111 mm	2 Streifen	100 St.	24,90
730	148 x 111 mm	3 Streifen	100 St.	24,90
740	156 x 112 mm	1 Streifen	100 St.	24,90
750	156 x 112 mm	2 Streifen	100 St.	24,90
760	156 x 112 mm	3 Streifen	100 St.	24,90
810	210 x 148 mm	1 Streifen	50 St.	22,70
820	210 x 148 mm	2 Streifen	50 St.	22,70
830	210 x 148 mm	3 Streifen	50 St.	22,70
840	210 x 148 mm	4 Streifen	50 St.	22,70
850	210 x 148 mm	5 Streifen	50 St.	22,70

Weißer Steckkarten aus 250 g Karton, bedruckt, eignen sich hervorragend zur Beschriftung. Dieses Produkt ist in 3 verschiedenen Größen, mit jeweils einem bzw. zwei Polyesterstreifen, erhältlich. Durch den schwarzen Hintergrund kommen die Marken sehr gut zur Geltung. Es bleibt aber noch genügend Platz für diverse Vermerke, Katalognummern oder Preisnotierungen.

PRINZ System-Steckkarten, weiß mit Druck				
				€
910	148 x 84 mm	1 Streifen	100 St.	19,20
920	148 x 84 mm	2 Streifen	100 St.	19,20
930	156 x 112 mm	1 Streifen	100 St.	29,35
940	156 x 112 mm	2 Streifen	100 St.	29,35
950	210 x 148 mm	1 Streifen	50 St.	27,15
960	210 x 148 mm	2 Streifen	50 St.	27,15

PRINZ System-Steckkarten, blau und rot				
				€
965	156 x 112 mm, blau	1 Streifen	100 St.	31,35
970	156 x 112 mm, blau	2 Streifen	100 St.	31,35
975	156 x 112 mm, rot	1 Streifen	100 St.	31,35
980	156 x 112 mm, rot	2 Streifen	100 St.	31,35

Hüllen für Steckkarten aus PPN finden Sie auf der Seite 11.
Passende Boxen für Steckkarten finden Sie auf Seite 11.

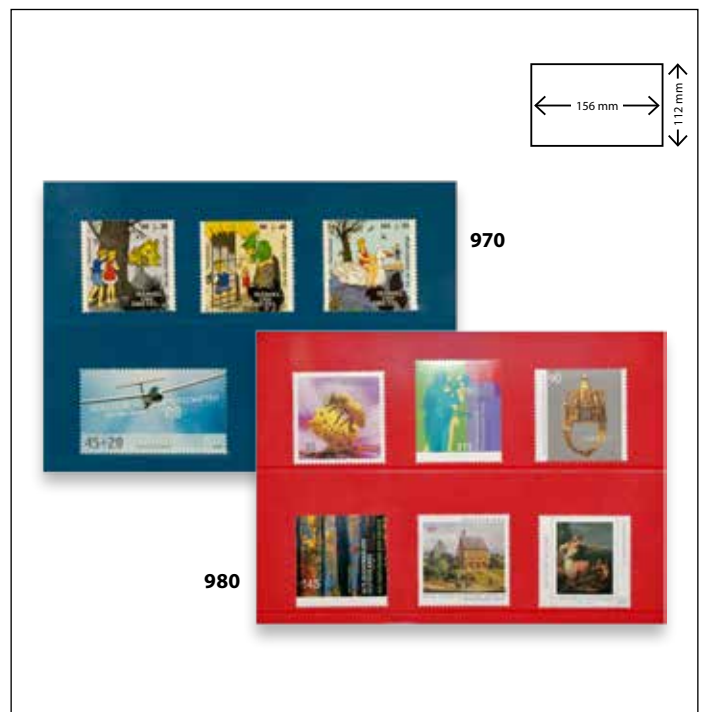

PVC-Systeme

ProFil-System, 215 x 280 mm		Streifenbreite		€
8001-8009	Albenblätter beidseitig, schwarz	195 mm	5 St.	4,35
8021-8033	Albenblätter einseitig, transparent	195 mm	5 St.	4,35
8034	Zwischenblätter, schwarz, aus PVC		5 St.	4,35
8035	Zwischenblätter, schwarz, aus Karton		5 St.	2,25
7029	DIAMANT 4-Ringbinder, inkl. Kassette, 250 x 310 mm (max. 50 Blatt, max. 220 x 300 mm) Farben: schwarz, rot, grün, blau, braun			31,50

Auch unsere PVC-Produkte sind selbstverständlich aus hochwertigen Materialien hergestellt und bieten somit einen guten Schutz für alle philatelistischen Belege. Wie alle Eigenprodukte von Prinz werden auch diese in Deutschland gefertigt.

ProFil System-Albenblätter sind sowohl in schwarz als auch in transparenter Ausführung in den Außenmaßen 215 x 280 mm erhältlich. Die zehn bzw. zwölf verschiedenen Varianten bieten Platz für alle erdenklichen Sammlerstücke.

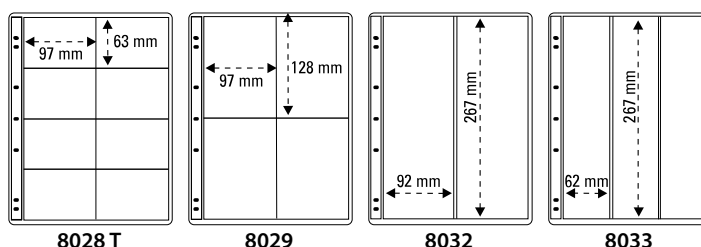
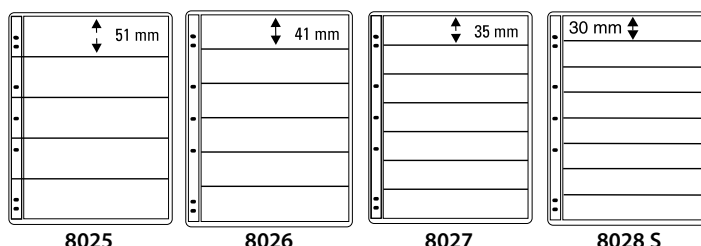
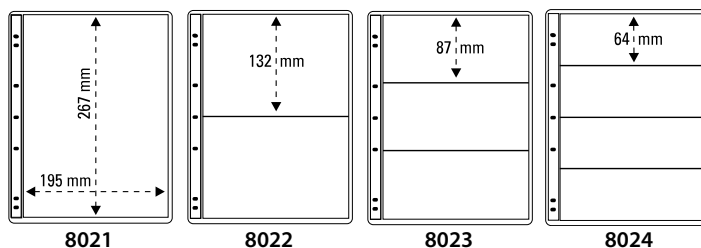
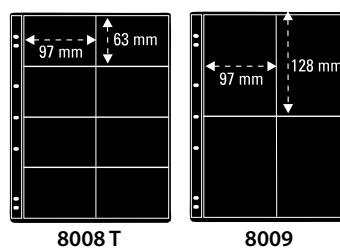
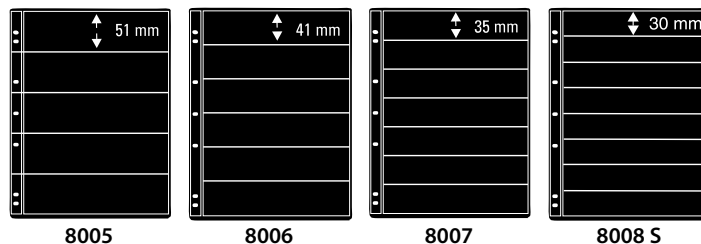
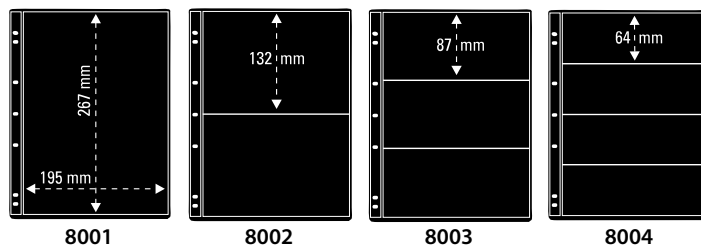

PVC-Steckkarten werden mit einseitig aufgeschweißten, transparenten Streifen in 6 unterschiedlichen Streifenhöhen gefertigt. Dazu passend bieten wir die geeigneten Klemmschutzhüllen als zusätzlichen Schutz an.

PRINZ Steckkarten PVC, schwarz, 210 x 145 mm				€
5091	1 Streifen		50 St.	29,70
5092	2 Streifen		50 St.	29,70
5093	3 Streifen		50 St.	29,70
5094	4 Streifen		50 St.	29,70
5095	5 Streifen		50 St.	29,70
5096	6 Streifen		50 St.	29,70
580	Klemm-Schutzhülle	205 x 147 mm	100 St.	51,25
581	Klemm-Schutzhülle	205 x 147 mm	10 St.	5,90

Kassetten für Steckkarten

Die PRINZ-Kassetten mit Schuber oder die Klappbox-Kassetten funktionieren wie der gute alte Karteikasten.

Die Kassetten 5085 und 5090 haben für ca. 60-80 Steckkarten Platz (z.B. 561-566; 810-850; 5091-5096).

Die kleinere Klappbox 5086 kann nur Steckkarten bis zum Format 148 x 111 mm aufnehmen. (z.B. 710-730).

PRINZ Kassetten				€
5085	PRINZ-Kassette, Klappbox A5, leer			25,95
5086	PRINZ-Kassette, Klappbox A6, leer			16,95
5090	PRINZ-Kassette, Schubersystem leer			24,40
0582	Registerkarten, 1 Satz			3,85
5118	Hart-PVC-Schutzhüllen 153 x 212 mm zum Einschieben,	per 100 Stück		31,30

Folientaschen aus PPN oder Hart-PVC

Für Ganzsachen, ETB, Steckkarten usw. glasklar, reißfest, weichmacherfrei

Alle Taschen sind an der Schmalseite offen bis auf die, die mir einem "L" markiert sind, diese sind an der langen Seite offen.

Hüllen-format mm	für Inhalte bis mm	Stück	Best.-Nr. PPN	€	Best.-Nr. PVC	€
101 x 145	95 x 143	100	5100*	14,15	5110*	17,65
113 x 152	116 x 150	100	5101*	15,45	5111*	19,40
118 x 157	112 x 155	100	5102*	15,70	—	—
104 x 170	98 x 167	100	5103*	15,70	—	—
124 x 170	118 x 167	100	5104*	16,20	5114*	22,20
124 x 223	118 x 220	100	5105*	17,25	—	—
130 x 238	124 x 235	100	5123*	20,60	—	—
134 x 190	128 x 187	100	5106*	17,25	5116*	23,90
154 x 213	148 x 210	100	5108*	18,80	5118*	31,30
156 x 87 "L"	148 x 84	100	5107*	14,95	—	—
164 x 115 "L"	156 x 112	100	5109*	16,75	—	—
217 x 154 "L"	212 x 150	100	5120**	18,10	—	—
218 x 161 "L"	212 x 158	100	5122**	18,10	—	—

* Folienstärke = 100 µ / ** = 60 µ



PRINZ Compage Lochungsstreifen		€
0050	Compage Set Universal-Loch weiß	19,10
0060	Compage Set Universal-Loch chamois	19,10
0050/13	Compage Set 13-Loch weiß	19,10
0060/13	Compage Set 13-Loch chamois	19,10
0050/14	Compage Set 14-Loch weiß	19,10
0060/14	Compage Set 14-Loch chamois	19,10
0050/15	Compage Set 15-Loch weiß	19,10
0060/15	Compage Set 15-Loch chamois	19,10
0050/18	Compage Set 18-Loch weiß	19,10
0060/18	Compage Set 18-Loch chamois	19,10
0050/22	Compage Set 22-Loch weiß	19,10
0060/22	Compage Set 22-Loch chamois	19,10

Passende Alben siehe Seite 13, Nr. 5080
 Albenblattgröße bei 22-Loch = 210 x 285 mm

PRINZ Strip-Mounter		€
0100	PRINZ-Strip-Mounter	40,75

PRINZ Compage-Streifen extra

50 Streifen – bestellen Sie mit dem Zusatz (L)
 zur normalen Bestell-Nr. – z.B.: „0050/13(L)“ 19,10

Die Idee Albenblätter am Computer selber individuell zu gestalten ist naheliegend.

Das bisherige Handicap der fehlenden passenden Lochung überwinden Sie spielend mit Compage.

Kleben Sie die Lochung einfach an!

Set aus 25 Blatt Albenkarton (170 g/m²) und 25 Lochstreifen in weiß oder chamois mit Universallochung passend für 2-Ring, 3-Ring, 4-Ring, 6 Ring und Schraub binder oder für Ringbinder mit 13- bis 22-Ring.

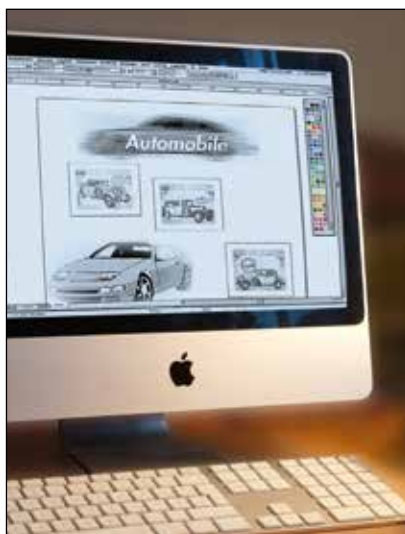
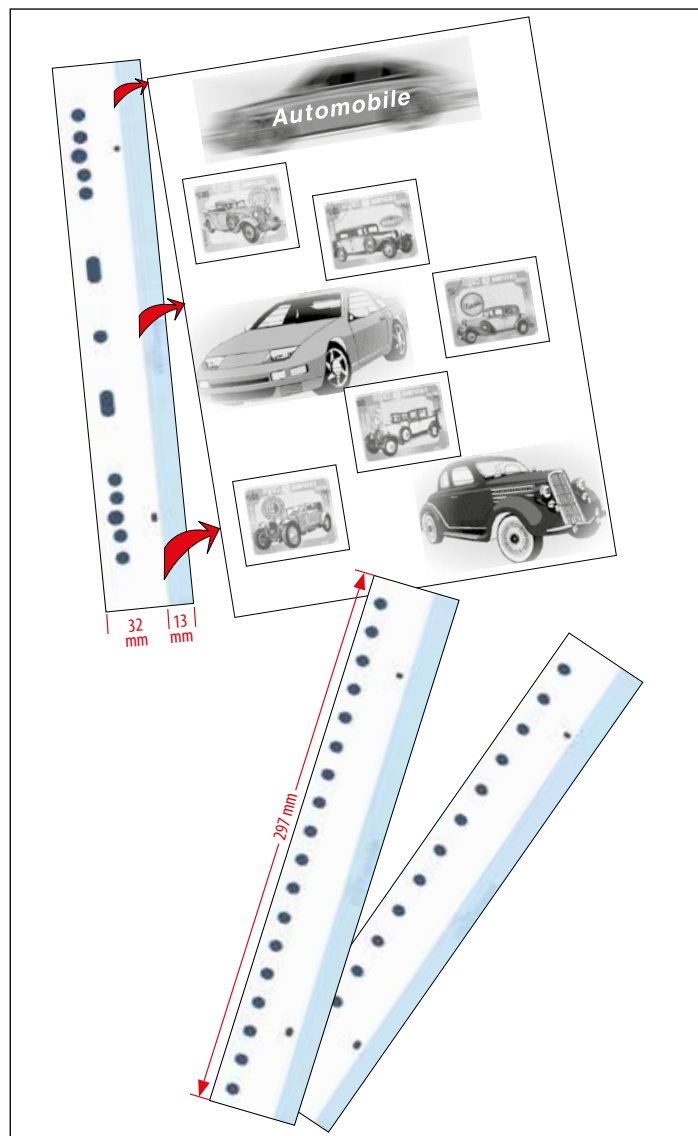

PRINZ Blankoblätter			€
0001	Universallochung 267 x 295 mm unbedruckt	25 St.	14,85
0002	Universallochung 267 x 295 mm mit Rahmen	25 St.	14,85
0003	Universallochung 267 x 295 mm mit Rahmen und Rasterfeld (208 x 252 mm)	25 St.	16,20
0004	4-Ring-Lochung 215 x 280 mm mit Rahmen und Rasterfeld (180 x 248 mm)	25 St.	11,20
0005	4-Ring-Lochung 215 x 280 mm unbedruckt	25 St.	11,20
0008	Blattschutzhüllen für Blattformate 267 x 295 mm, Universallochung für 4-, 14- und 18-Ringmechanik	5 St.	9,10
0009	Blattschutzhüllen für Blattformate 210 x 297 mm, 4-Ring-Lochung für Standardbinder 80-80-80 mm	5 St.	7,20

Das Blankosystem bietet Ihnen die Möglichkeit, Ihr Vordruckalbum mit speziellen Belegen zu ergänzen.

Sie erweitern Ihre Sammlung problemlos nach eigenen Wünschen (z.B. Blocks, Abarten, Fehl- oder Zusammendrucke...). Natürlich können Sie auch ein komplettes Album individuell zusammenstellen.

Zur optimalen Unterbringung empfehlen wir unsere PRINZ Folientaschen auf Seite 2.

Passende Alben für unsere Blankoblätter finden Sie in unserem Standard Binder Nr. 5080 sowie unserem Texas Binder 3020.

Unsere Ringbinder sind aus hochwertiger und strapazierfähiger Folie geschweißt. Ein weiteres Qualitätsmerkmal erhalten sie durch die wattierte Ausführung.

			€
5080	4-Ringbinder, 300 x 315 mm (max. 40 Blatt, max. 265 x 300 mm), Farben: schwarz, blau, rot, grün		29,95
5076	Schutzkassette für Binder 5080 (aus Karton)		19,90
3020	Texas 4-Ringbinder, 320 x 315 mm, (max. 80 Blatt, max. 265 x 300 mm), Farben: schwarz, braun, weinrot		23,40
3021	PVC-Schutz-Kassette für Binder 3020		24,75

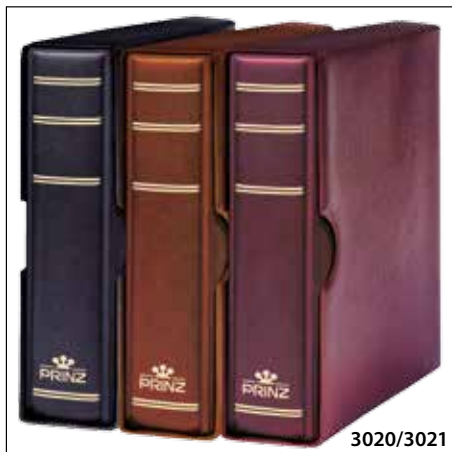
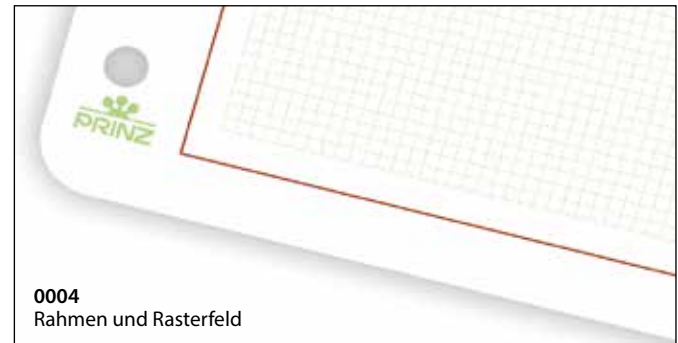
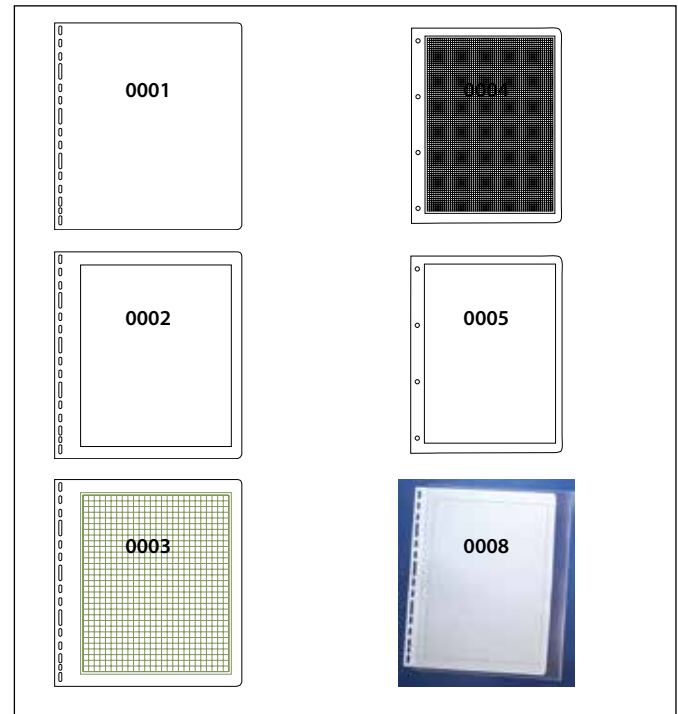

Einsteckbücher

Classic-Einsteckbuch, schwarz, 6 Streifen aus Pergamin			€
2004	8 Blatt / 16 Seiten, schwarzer Karton, 165 x 220 mm Buchdecke in 3 Farben (schwarz/rot/blau)		9,70
Classic-Einsteckbuch, schwarz, 9 glasklare Folienstreifen			€
2010	8 Blatt / 16 Seiten, schwarzer Karton, 230 x 305 mm genarbte Buchdecke in 3 Farben (schwarz/rot/blau)		13,20
2015	16 Blatt / 32 Seiten, schwarzer Karton, 230 x 305 mm genarbte Buchdecke in 3 Farben (schwarz/rot/blau)		18,50
2025*	24 Blatt / 48 Seiten, schwarzer Karton, 230 x 305 mm genarbte Buchdecke in 3 Farben (schwarz/rot/blau)		25,90
2035	32 Blatt / 64 Seiten, schwarzer Karton, 230 x 305 mm Leinen-Buchdecke in 5 Farben		30,50

* wattiert

Der schwarze Klassiker besticht durch 9 glasklare Streifen. Die mit Doppel-Leinen-Flügel falzen verbundenen Seiten werden von jeweils 2 Pergamin-Zwischenblättern geschützt.



2035
Leinen-
Buchdecke

Classic-Einsteckbuch, weiß, 6 Streifen aus Pergamin			€
2003	8 Blatt / 16 Seiten, weißer Karton, 165 x 220 mm Buchdecke in 3 Farben (schwarz/rot/blau)		8,90
Classic-Einsteckbuch, weiß, 10 Streifen aus Pergamin			€
2008	8 Blatt / 16 Seiten, weißer Karton, 230 x 305 mm Buchdecke in 3 Farben (schwarz/rot/blau)		12,50
2016	16 Blatt / 32 Seiten, weißer Karton, 230 x 305 mm Buchdecke in 3 Farben (schwarz/rot/blau)		17,65
2024	24 Blatt / 48 Seiten, weißer Karton, 230 x 305 mm Buchdecke in 3 Farben (schwarz/rot/blau)		22,20
2032	32 Blatt / 64 Seiten, weißer Karton, 230 x 305 mm Buchdecke in 3 Farben (schwarz/rot/blau)		28,50
2033	32 Blatt / 64 Seiten, weißer Karton, 230 x 305 mm, Mittelteilung, Buchdecke in 3 Farben (schwarz/rot/blau)		30,60

Unsere Einsteckbücher sind aus ausgesuchten Materialien hergestellt und obligatorisch mit Leinen-Flügel falzen und doppelten Pergamin-Schutzseiten ausgestattet. Die 10 Streifen dieser Steckbücher sind aus Pergamin gefertigt.



Pergamin:
links die seit Jahrzehnten bewährten Pergaminstreifen; rechts die glasklaren Folienstreifen.



2010–2035



2033



Leinen-Flügel falz

2003, 2008, 2016, 2024, 2032, 2033
2010, 2015, 2025

Genarbte Buchdecke



Royal Einsteckbücher

Royal-Einsteckbuch, schwarz, 9 glasklare Folien-Streifen		€
6016	16 Blatt / 32 Seiten, 230 x 305 mm, Leder-Buchdecke in braun, schwarz, weinrot	35,95
6032	30 Blatt / 60 Seiten, 230 x 305 mm, Leder-Buchdecke in braun, schwarz, weinrot, blau	49,95
6033	Leder-Schuber, 240 x 325 mm (passend für 6032), in den Farben braun, schwarz, weinrot	22,70

Ein Luxusprodukt in unvergleichbarer Qualität.

Die aus echtem Leder hergestellte Buchdecke wird der Umwelt zuliebe in einem speziellen Verfahren produziert.

Die Rückenbünde und Goldecken verleihen diesem Steckbuch eine besondere Note.

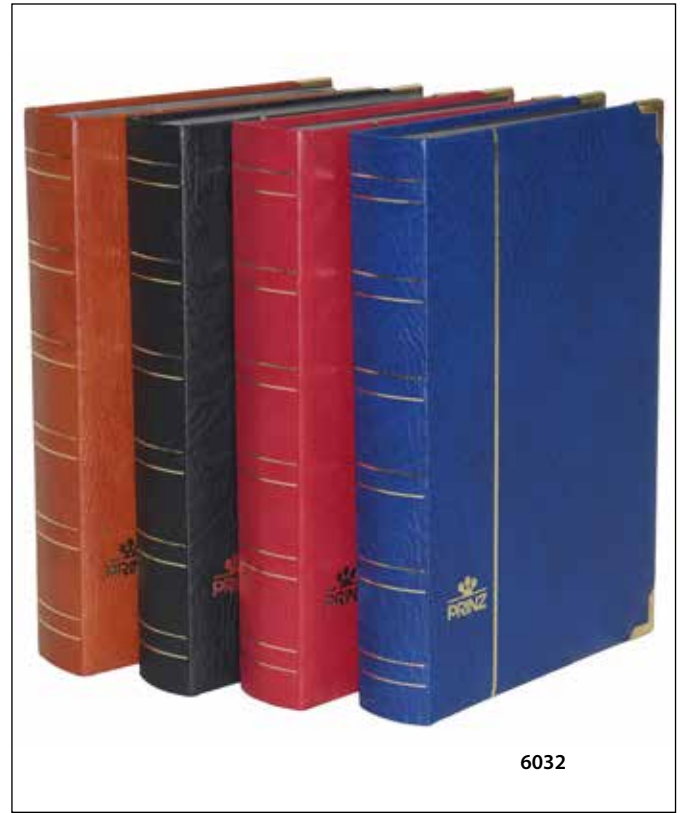

6032



6032

Mikroskope / LED Lupen

PRINZ Taschen-Mikroskope – Besonders stark vergrößernde Mikroskope mit Fokussierung und batteriebetriebener Beleuchtung. Sie sind mit unterschiedlichen Vergrößerungsfaktoren lieferbar. Die Lichtquelle ist jeweils schwenkbar.

Als Sonderzubehör empfehlen wir den Standfuß mit einer Briefmarkenhalterung. Die Lieferung erfolgt inklusive Batterien.

Taschen-Mikroskope mit Beleuchtung, inkl. Batterien		€
7083	Vergrößerung 30-fach, schwenkbare Lichtquelle	24,65
7085	Vergrößerung 50-fach, schwenkbare Lichtquelle	25,35
7086	Standfuß mit Markenhalter für Modell 7083/85	6,40

LED Lupen		€
7064	LED Kugellupe mit variablem Lichtstrahl zur direkten oder indirekten Beleuchtung 2,5x / 4x, Linse Ø 88 mm, inkl. Batterien und Nylonetui	29,95
7080	LED Leuchtlupe aus matt gebürstetem Aluminium 2,5x, Linse Ø 55 mm, inkl. Batterien und Nylonetui	29,95

ESCHENBACH mobilux LED – Leuchtlupe mit sehr guter optischer Abbildungsqualität.

ESCHENBACH mobilux LED		€
7081	Asphärische PXM®-Linse 75x50 mm in den Vergrößerungen 10D/3,5x und 16D*4x, gleichbleibend helle Ausleuchtung, inkl. Batterien, 3 Farbfilter und Etui	86,60



7083/7085

7086

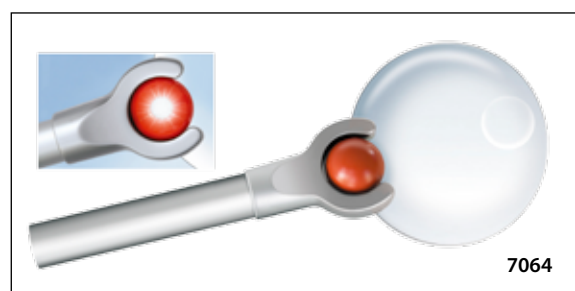

7064



7080



7081

Unser Sortiment umfaßt Handlupen, Stand- und Leuchtlupe – die Richtigen für alle Prüfanforderungen des Philatelisten.

Eine Auswahl mit verschiedenen Vergrößerungsfaktoren von 2-facher bis 10-facher Größe.

Alle Leuchtlupe können mit handelsüblichen Batterien bestückt werden.



7549

Fadenzähler 5×, Ø 23 mm,
mit bikonvexer
Leichtlinse

6,30 €



7052

Leuchtlupe 2×+ 6×
Linsengröße 40 x 40 mm
(ohne Batterie)

6,50 €



7053

Handlupe 2×/5×
Linse Ø 60 mm

2,80 €



7054

Standlupe 10×
aplanatisches Leichtlinsen-
System, randscharf und
verzeichnungsfrei,
Linse Ø 27 mm

17,80 €



7055

Große Standlupe 4×,
großes Blickfeld zur Betrachtung
der ganzen Briefmarke
Linse Ø 55 mm

21,30 €



7057

Einschlaglupe
Linse Ø 40 mm

2,95 €



3105

LED Randloslupe 3x / 5x,
aspherische Linse Ø 90 mm,
(ohne Batterien)

11,90 €



7060

Leuchtlupe 8× mit einstellbarer Fokussierung
und Millimeterskala, Linse Ø 23 mm
(ohne Batterie)

14,20 €



7061

Schiebelupe 3× mit LED-Beleuchtung
für jeden Prüfzweck, Linsengröße 35 x 40 mm
(inkl. Batterie)

15,95 €



7063

Randlose Standlupe 2 × / 4 ×,
mit LED-Beleuchtung, Linse Ø 100 mm
Lupe und Beleuchtung separat schwenkbar,
(ohne Batterie)

26,80 €

Zubehör

PRINZ Pinzetten				€
1007	Pinzette	Pinzette	Pinzette	0,50
1210	Typ 1	einfach vernickelt	Länge 120 mm	2,70
1220	Typ 2	einfach vernickelt	Länge 120 mm	2,70
1230	Typ 3	einfach vernickelt	Länge 120 mm	2,70
1240	Typ 4	einfach vernickelt	Länge 120 mm	2,70
1250	Typ 5	einfach vernickelt	Länge 120 mm	2,70
1255	Typ 5	rot lackiert	Länge 120 mm	4,95
1256	Typ 5	vergoldet	Länge 120 mm	6,60
1110	Typ 1	handgeschliffen	Länge 155 mm	7,60
1120	Typ 4	handgeschliffen	Länge 155 mm	7,60
1121	Typ 1	vergoldet	Länge 155 mm	13,95
1130	Typ 5	handgeschliffen	Länge 155 mm	7,60

PRINZ Klebefalze			€
7040	1 Beutel mit 1000 Stück PRINZ Falze		2,40
7042	1 PRINZ Displaykarton mit 50 Beutel		87,80
7043	1 Karton mit 100 Beutel IDEAL Falze		165,35
7044	1 Karton mit 100 Beutel PRINZ Falze		165,35

PRINZ Briefecken			€
2040/1	PRINZ Briefecken in Spender-Box - per 250 St.		6,80

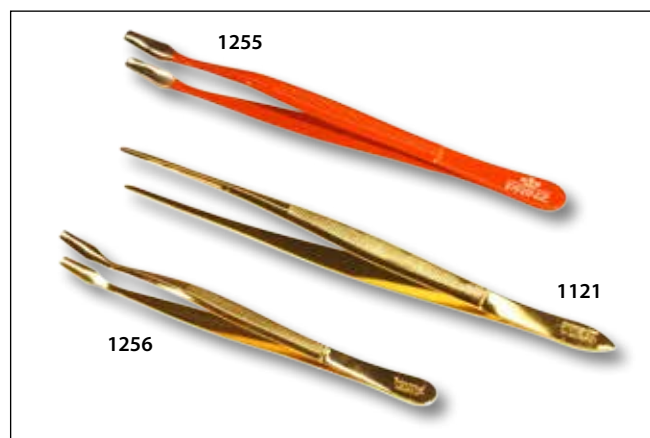

Mit unserem Zubehör-Sortiment bieten wir Ihnen weitere Produkte zur Arbeitserleichterung im Umgang mit Briefmarken.

■ **Selbstklebende Briefecken** aus glasklarer Folie. Abzurollen von der praktischen Spender-Box. Für Briefe, Postkarten usw. Schenkellänge 22 mm.

■ **Pinzetten** – die unentbehrlichen Helfer aus bestem Solinger Stahl sind in 5 Typen und in 2 Längen lieferbar.

■ **Klebefalze** sind die traditionelle Befestigungsmöglichkeit für Briefmarken. Die spezielle Gummierung lässt den Falz jederzeit wieder ablösen.

■ **PRINZ Schneidegeräte** sind ein unverzichtbares Hilfsmittel für jeden Sammler, der Prinz Folien-Streifen selber zuschneiden möchte.

Die eingegossene Messskala und der verschiebbare Anschlagwinkel erlauben ein einfaches Zuschneiden auf jedes gewünschte Maß. Das Messer aus nichtrostendem Spezialstahl schärft sich bei jedem Schnitt selbstständig. Der stabile Stand und der kräftige Schneidehebel sind ein weiterer Beweis für Spitzenqualität, wie unser Kunde sie erwartet.

Die zwei lieferbaren Modelle unterscheiden sich nur in der Schnittbreite.

■ **VANTAGE 50 Roll & Schnitt-Schneidemaschine**

Überall einsetzbar, wo Papier schnell und sauber geschnitten werden muss.

Grau/Schwarzer Metalltisch, geschliffenes Rundmesser, zwei Winkelanlagen, DIN-Formate und cm-Teilung auf dem Tisch. Schnittlänge 320 mm, Schnitthöhe 0,5 mm

■ **DAHLE Roll & Schnitt-Schneidemaschine**

Für schnelles und präzises Schneiden von Papier, Fotos und Folie.

Geschliffenes rotierendes Rundmesser, Untermesser, zwei Winkelanlagen, transparentes Anpresslineal, Messerschutz durch geschlossenen Kunststoffkopf. Schnittlänge 320 mm, Schnitthöhe 0,8 mm

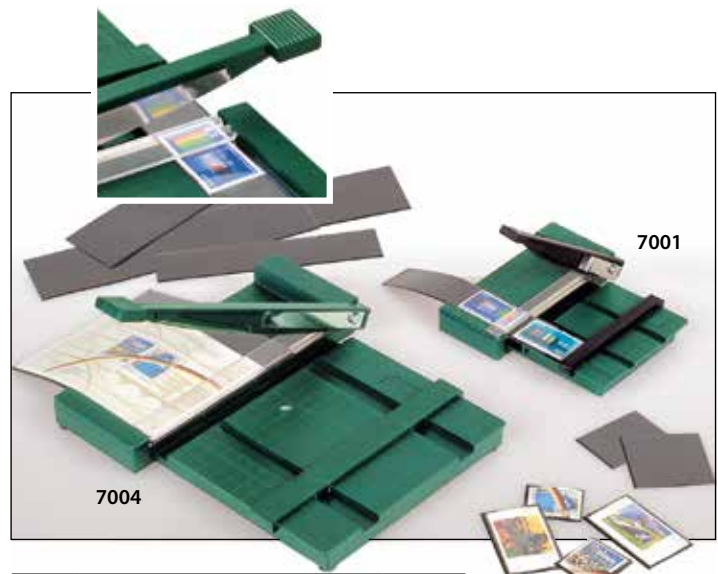

PRINZ Schneidegeräte	€
7001 bis 100 mm Schnittbreite	22,50
7004 bis 170 mm Schnittbreite	38,80
7005 VANTAGE	35,65
7020 DAHLE	65,95

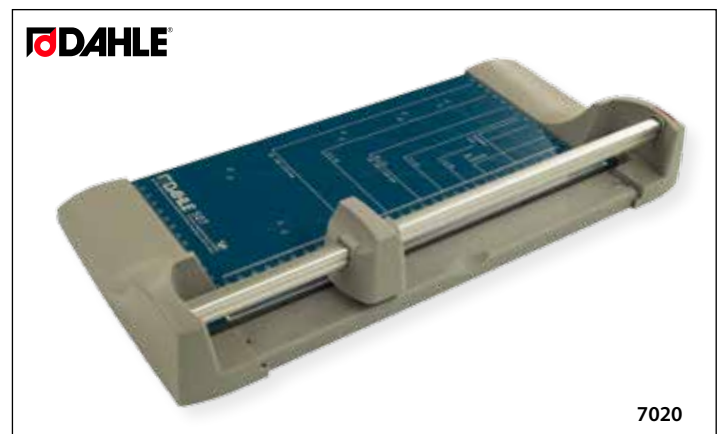
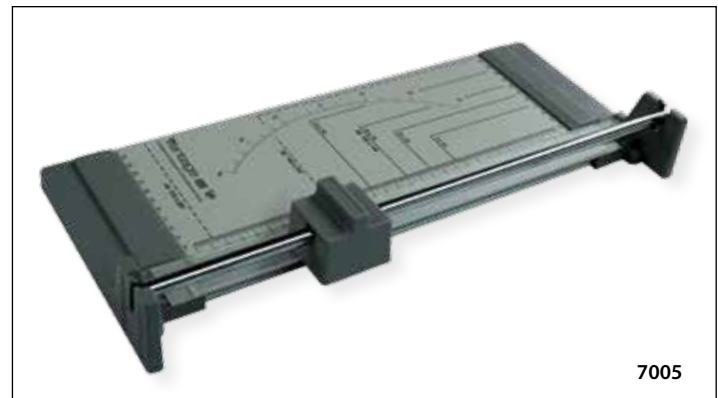

UV Test-Lampe

- **UV-Testlampen** sind in zwei verschiedenen Ausführungen erhältlich.

Die langwelligen Lampen mit Wellenlänge 366 nm verwenden Sie zur Prüfung von Lumogen bzw. fluoreszierendem Papier, Abarten und Geldscheinen.

Mit der kurzwelligen Röhre mit 256 nm können Sie jegliche Art von Phosphormerkmalen auf Briefmarken erkennen (z.B. bei englischen und amerikanischen Wertzeichen).

PRINZ UV-Testlampen für Netzbetrieb 220-240 V		€
2050	UV-Testlampe, langwellig, 366 nm, 4 W	16,90
2051	UV-Testlampe, kurzwellig, 256 nm, 4 W	32,25

PRINZ-UV-Testlampen für Batteriebetrieb		€
2068	MINI-UV-Testlampe, langwellig 366 nm, 4 W	14,30
2069	MINI-UV-Testlampe, kurzwellig 256 nm, 4 W	32,70

Ersatzröhren		€
2063	Ersatzröhre, 366 nm, passend für 2050 und 2068	11,45
2064	Ersatzröhre, 256 nm, passend für 2051 und 2069	25,80

- **Wasserzeichensucher "Super Safe"** ist gefahrlos für die Briefmarke - schnell und einfach anzuwenden. Geben Sie etwas Flüssigkeit in eine Schale und legen Sie die Marke hinein. Kurze Einwirkzeit und das Wasserzeichen wird sofort sichtbar.

Die Flüssigkeit ist 100% fettfrei und schnell flüchtig. Ihre Briefmarke ist umgehend wieder trocken.

		€
2045	Prinz Super-Safe Wasserzeichensucher flüssig, 1 Fl. 250 ml	12,35



Prinz Verlag GmbH
 Adolf-Höllinger-Straße 1 | 94034 Passau
 Tel. (0049) 851 955877 | Fax: (0049) 851 95587-66
 info@prinzverlag.de
 www.prinzverlag.de

Gültig vom 01.01.2018 bis 31.12.2019